

1. Váš automatický otvírač oken není vhodný pro použití při teplotách přesahujících 50°C / 122°F.
2. Ujistěte se, že okno Vašeho skleníku je možné otevřít a že není blokováno, jinak může dojít k jeho poškození.

Technická data:

- A. Maximální otevření okna přibližně je 45 cm / 18".
- B. Maximální otevření při 60°C / 86°F závisí na nastavení a zátěži.
- C. Vhodné pro skleníková větrací okna vážící do 15 kg / 33 lb.
- D. Váš automatický otvírač oken může být nastaven pro otvírání při teplotách v rozmezí 15° – 25°C / 60°- 77°F.

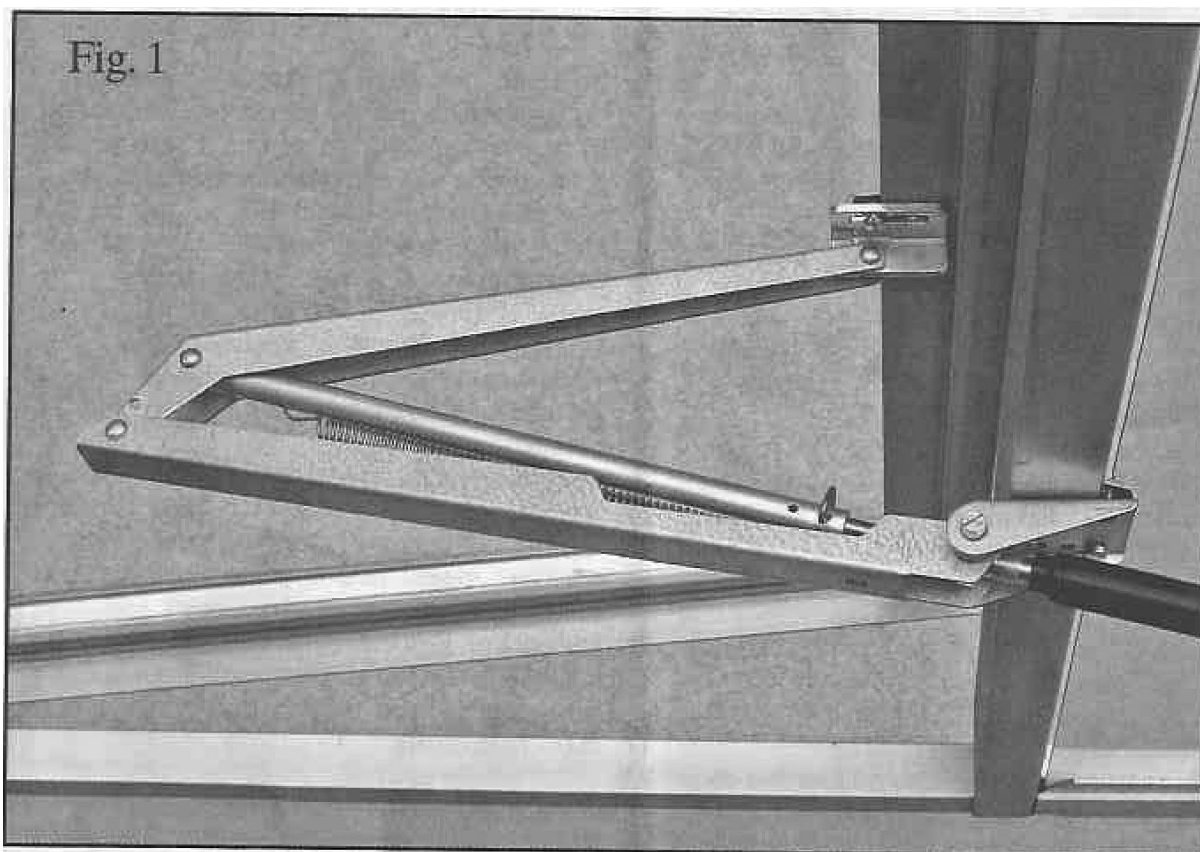

Obr. 1

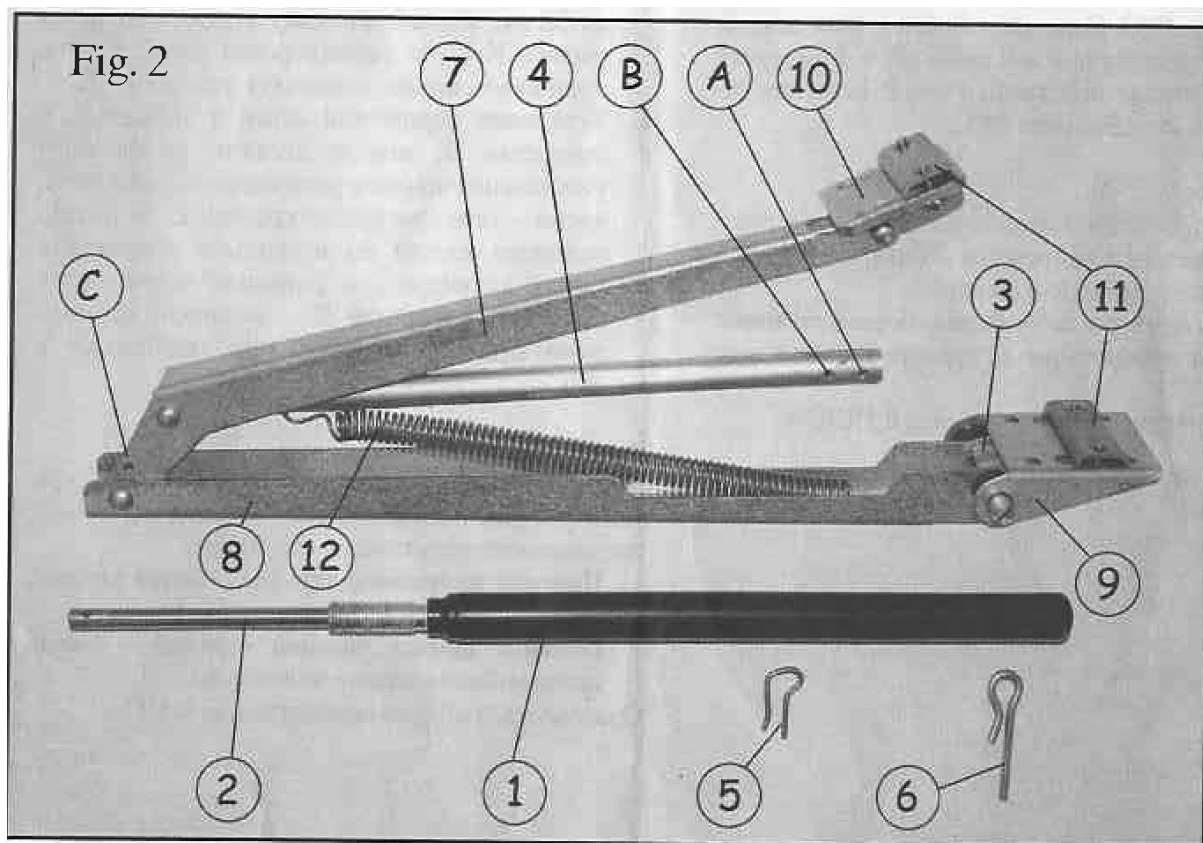

Obr. 2

Součásti:

Viz obr. 2.

1. Válec
2. Pístní tyč
3. Pouzdro válce / závitový kroužek
4. Tlačná tyč
5. Malá spona
6. Velká spona (pouze pro zvláštní účely)
7. Rameno K
8. Rameno L
9. Držák rámu
10. Držák okna
11. Příruba
12. Vratná pružina

Údržba:

Všechny pohyblivé části namažte strojním olejem po instalaci, každé jaro, a pokud je třeba během léta. Na závit cylindru použijte příležitostně vazelínu.

Zimní uskladnění:

Je doporučeno, aby na zimu byl Váš otvírač oken - nebo alespoň válec – odmontován ze skleníku. Uskladněte jej na suchém místě a nezapomeňte namazat zvláště pístní tyč, než jej na jaře znovu namontujete. Zkontrolujte, že se pístní tyč hladce pohybuje.

Záruka:

Záruka pro Váš otvírač oken je stanovena na 2 roky od data nákupu za podmínky, že byl namontován a udržován v souladu s návodem.

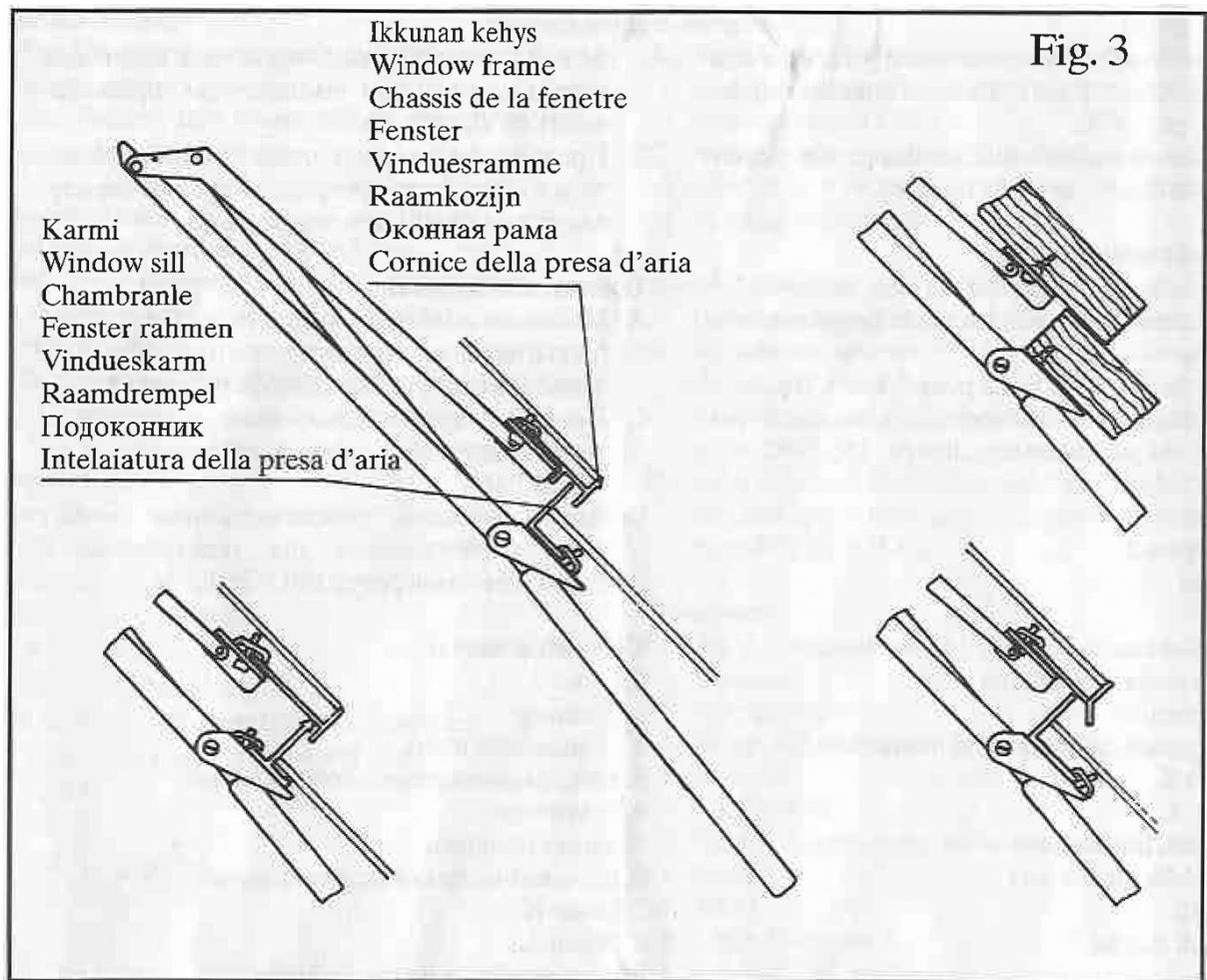

Obr. 3

Okenní parapet (Window sill)

Okenní rám (Window frame)

Návod pro montáž:

1. Ujistěte se, že okno skleníku se otevírá volně a že není blokováno. Odstraňte existující zarážky a ramena z okna a okenního rámu.
2. Připevněte otvírač na okno a jeho vnější rám.

- 2a. U většiny skleníků, vyrobených z hliníku, se pro připevnění použijí příruby (11) – viz. obr. 3. Připevněte jednu přírubu volně na držák okna (10) otvírače s použitím přiložených šroubů. Použijte nejvhodnější otvory na držáku rámu otvírače a upevněte na ně druhou přírubu. Ujistěte se, že horní hrana držáku rámu je co nejbližší hraně držáku parapetu.
- 2b. U skleníků s dřevěnou konstrukcí si sežeňte vruty do dřeva – a poté pokračujte podle návodu popsaného v bodech 3 – 4 - 5 – 6.
- 2c. U hliníkových skleníků, u nichž nesedí naše příruby, si přečtěte návod dodaný výrobcem – a poté pokračujte podle návodu uvedeného v bodech 3 – 4 - 5 – 6.
3. Nasaďte pístní tyč (2) válce (1) na tlačnou tyč (4) a vyrovnejte otvor na konci pístní tyče s otvorem A na tlačné tyči a fixujte je malou sponou (5) – viz obr. 5.
4. Upevněte držák rámu otvírače do středu parapetu – viz obr. 6.
5. Upevněte držák okna na rám okna přesně nad držákem parapetu. Při této operaci musí okno zůstat zavřené.
6. Otevřete okno jenom v té míře, aby závit na válci zachytil závit v pouzdru válce (závitovém kroužku - 3). Potom šroubujte válcem, až na obou stranách závitového válce bude viditelná stejná délka závitu válce – viz. obr. 7.
7. Ujistěte se, že okno se může volně otvírat tak daleko, jak umožňuje otvírač. V opačném případě by měl být dosah otvírače oken redukován.

REDUKCE DOSAHU OTEVŘENÍ

- A. Dosah otevření může být blokován na hranici 32 cm (přibl. 12,5“) vložením velké spony do otvoru C na rameni K (7) a zamčením tlačné tyče na pístní tyči s využitím otvoru B.
- B. Namontováním pístní tyče a tlačné tyče do otvoru B dosáhneme menší redukce dosahu otevření a zároveň posunutí teploty začátku otvírání. Pokud je závit válce zašroubován do závitového kroužku jenom několika závity a uzamčení je provedeno s využitím otvoru B – otvírač začne otvírání při přibl. 28°C.
- C. Využijte nejvhodnější dvojici otvorů a volně uchyťte druhou přírubu k držáku rámu (9).

Nastavení:

Pokud chcete, aby Vaše řízení ventilace zahájilo otvírání okna při různých teplotách, můžete je nastavit otáčením cylindru:

Ve směru hodinových ručiček pro dřívější / vyšší otevření.

Proti směru hodinových ručiček pro pozdější / nižší otevření.

Jedno úplné otočení odpovídá přibližně 0,5°C / 1°F.

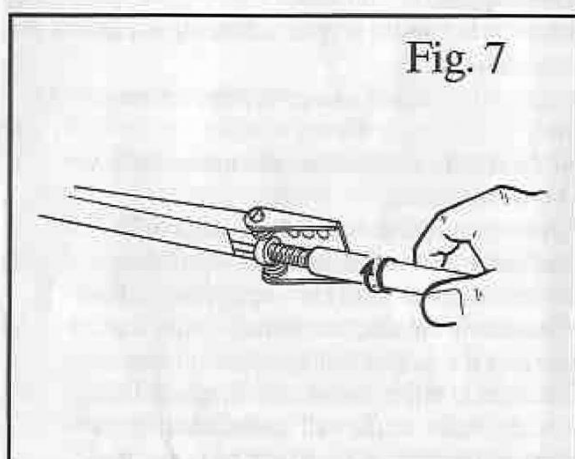
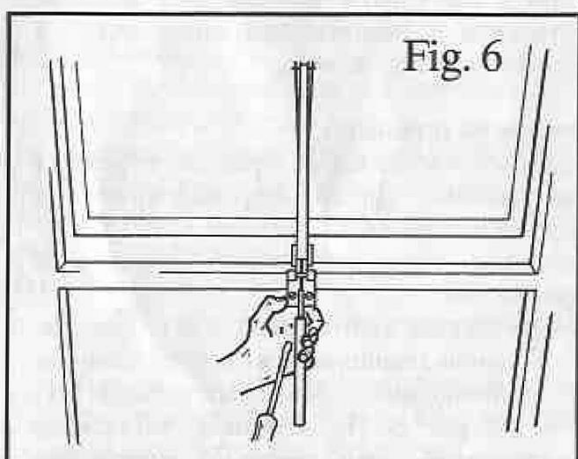
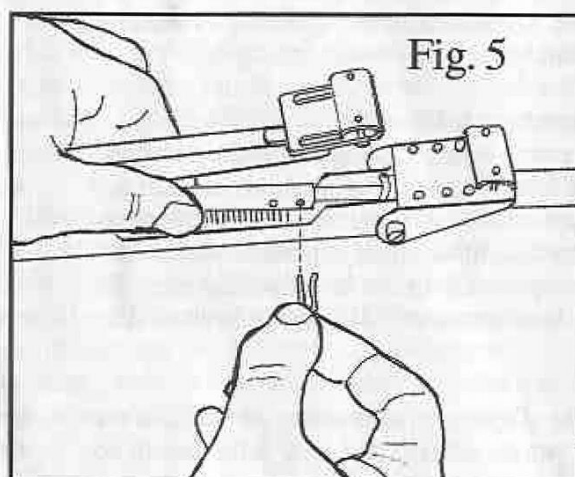
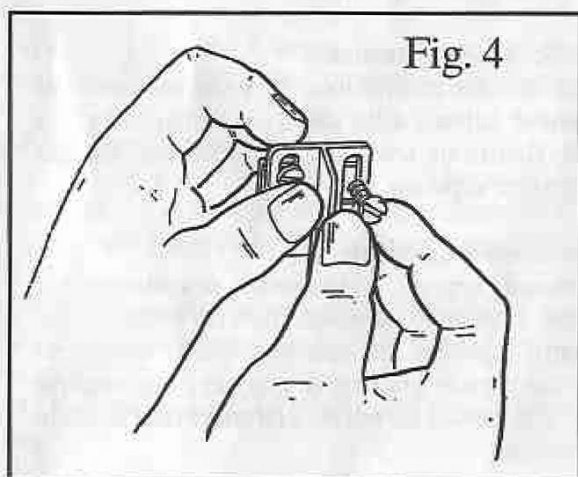

Obr. 4

Obr. 5

Obr. 6

Obr. 7



Gutta ČR – Praha s.r.o.
Dolany u Kladna 9
273 51 Unhošť

Tel.: 312 666 212
info@gutta.cz
www.gutta.cz

